

OGRO



OGRO CORE +
Der Standard im Objekt



Müheles von der Bestellung bis zur Montage:

- Türdrücker der CORE Serie sind für rechte wie für linke Türen einsetzbar. Das vereinfacht die Bestellung, Lagerung und Montage.
- Durch lange Stütznocken lassen sich CORE Türdrücker auf Vollblatttüren mit Türstärken von 38 mm bis zu 63 mm montieren (optionaler Zubehörbeutel für Türstärken von 64 mm bis zu 72 mm)
- Durch die Produktverpackung sind alle Einzelteile sichtbar und können komfortabel entnommen werden.
- Die vormontierte Gewindeseite spart wertvolle Montagezeit.
- Drücker-Lochteil auf der Innenseite kann von der Drückerrosette bei Bedarf mittels einer Seegeringzange gelöst werden.

Von der Montage zur sorglosen Nutzung:

- Vier leistungsstarke Hochhaltefedern drücken den Drücker nach Betätigung wieder zurück in die waagerechte Position
- Die Einstufung in die höchste Benutzerkategorie 4 mit einer Korrosionsschutzklasse 5 und mehr als 1 Mio. getesteten Benutzerzyklen attestiert die hohe Qualität.
- Die 5-jährige OGRO Herstellergarantie unterstreicht unser Versprechen von Qualität und Zuverlässigkeit.

5

**JAHRE GARANTIE
AUF ALLE PRODUKTE
DER PRODUKTLINIE CORE**

Gemäß unseren aktuellen Garantiebedingungen, die Sie unter www.ogro.de finden oder die wir Ihnen gerne auf Anforderung zusenden.

CORE+ – FÜR JEDE TÜR DER RICHTIGE DRÜCKER

CORE+ – das ist der Objektstandard, der höchsten Ansprüchen genügt und die Anforderungen der Normen bei weitem übertrifft.



CORE+ 8100



CORE+ 8906



CORE+ 8907



CORE+ 3020



Oberfläche Edelstahl

Beschläge von OGRO zeigen, was Edelstahl ausdrücken kann: Qualität, Ästhetik, Zeitlosigkeit. Typische OGRO Kennzeichen, die bis ins Detail überzeugen.



Oberfläche Aluminium

Die Aluminiumbeschläge werden nach eigenem Verfahren eloxiert und sind durch eine starke, gleichmäßige Oxidschicht gegen Witterungseinflüsse und gegen Abreifen geschützt.



Rundrosette oder Kurzschild

Türdrücker der CORE Serie sind für Vollblattdüren mit Rundrosette oder Kurzschild erhältlich.

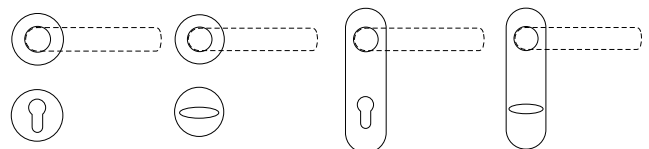

F DIN EN 1634-1: Feuerwiderstandsprüfungen für Türen
DIN 18273: Türdrückergarnituren  für Feuer- und Rauchschutztüren

E DIN EN 179: Notausgangsverschlüsse mit Drücker

■ Edelstahl

■ Aluminium

■ Brailleschrift: Dieses Produkt kann mit Brailleschrift ausgerüstet werden.

EINFACH EINFACH – DESIGN UND TECHNIK

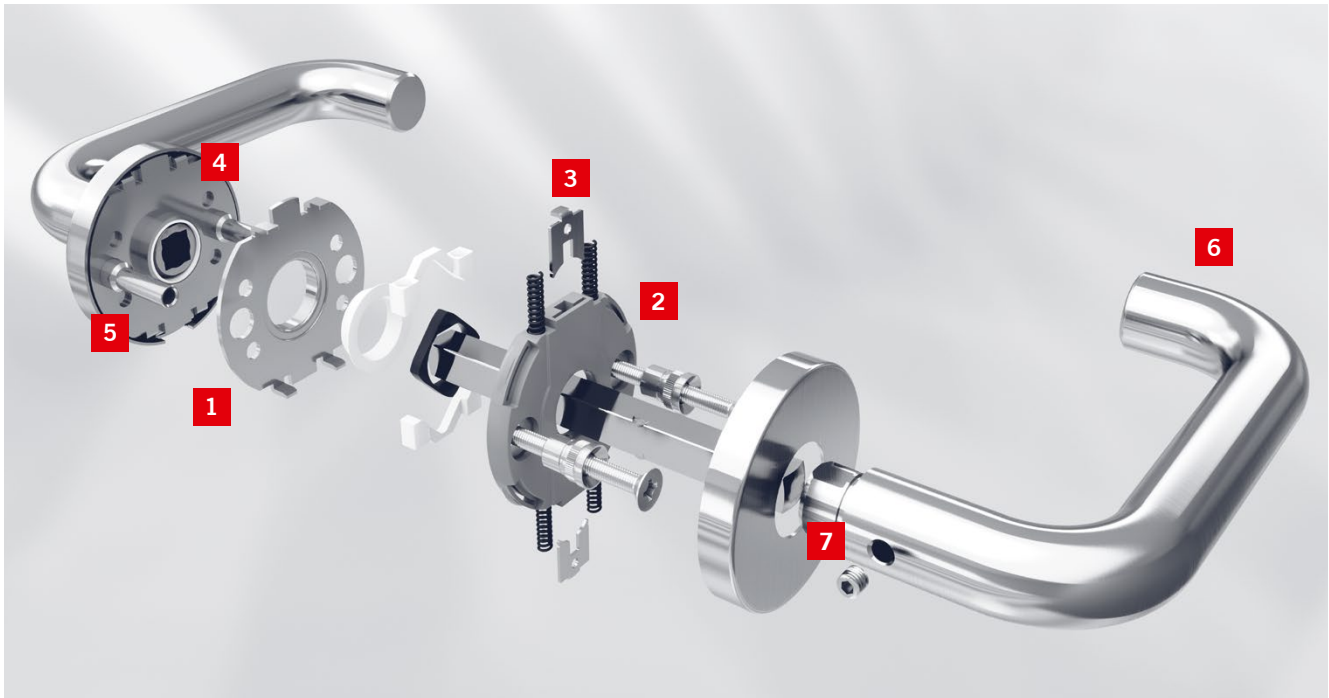

1 Langanhaltende Funktion dank korrosionsgeschützter Stahlunterteile

Die Stahlunterteile bewirken eine zuverlässige Einleitung selbst hoher Kräfte in das Türblatt und entlasten somit Garnitur und Schloss.

2 Robuste Gleitlager für den reibungslosen Einsatz im Objekt

Das wartungsfreie Gleitlager nimmt kippenden Druck und Zug sicher auf und sorgt gezielt für die Entlastung der Schlossnuss.

3 Vier Hochhaltefedern für die 0°-Ruhestellung

Vier Hochhaltefedern sorgen dafür, dass die Türdrücker auch bei intensivem Dauergebrauch nach Betätigung wieder in die waagerechte Position gedrückt werden.

4 Mühelose Lagerung und Montage dank innovativer Rechts/Links-Verwendbarkeit

Türdrücker der CORE Serie sind für rechte wie für linke Türen einsetzbar. Das vereinfacht die Bestellung, Lagerung und Montage.

5 Einfache Montage durch verlängerte Stütznocken

Lange Stütznocken ermöglichen bei Vollblatttüren die Überbrückung der Türdicken von 38 bis 63 mm mit nur einer Schraubenlänge.

6 Serie CORE – langanhaltende Funktionalität & zeitloses Design

In Aluminium oder Edelstahl gefertigt, verbinden Türdrücker der CORE Serie hochwertige Materialien mit klassischen Designs und bieten für jedes Gebäude die richtige Türdrückerlösung.

7 Drücker-Lochteil auf der Innenseite kann von der Drückerrosette bei Bedarf mittels einer Seegeringzange gelöst werden.

ZERTIFIZIERTE HOCHLEISTUNG – FÜR LANGLEBIG- UND NACHHALTIGKEIT

Genügt den höchsten Ansprüchen: den unserer Kunden

Die internationale Normenlegung ist ein langwieriger Prozess, der häufig viele Jahre beansprucht. Eine Produktentwicklung, die sich nur an den Anforderungen der konventionellen Normen orientiert, lässt potentielle Kundennutzen außer Acht. Bei der Entwicklung der Produktlinie CORE waren es deshalb nicht nur die Anforderungen der Normen, denen wir genügen wollten, sondern die unserer Kunden!

Besser als die Norm DIN EN 1906

Die durch die DIN EN 1906 definierte Benutzerzyklen-Anzahl von 200.000 zur Erreichung der höchsten Klasse wird von der CORE Türdrückerserie deutlich überschritten. So hielten die Türdrücker in einem Belastungstest mehr als 1 Mio. Benutzerzyklen stand.

Klassifizierungsschlüssel DIN EN 1906 für OGRO CORE+

4	7	-	D1/C1*	1	5	0	A**
---	---	---	--------	---	---	---	-----

*Aluminium-Ausführung: Klasse D1
Edelstahl-Ausführung: Klasse C1

**Ausführart „U“ für Standflügel optional lieferbar.

Nicht nur langlebig, sondern auch nachhaltig

Umweltbewusstes Handeln ist eine unserer Maximen. Die Ziele von OGRO sind eine energie- und ressourcen-sparende Produktion, ein hoher Recyclinganteil und die Langlebigkeit unserer Qualitätsprodukte.

Die Produktlinie CORE wird nach modernsten Standards gefertigt und verfügt über eine freiwillige Umwelt-Produkt-Deklaration (EPD) nach DIN ISO 14025. Die Verfügbarkeit von EPDs begünstigt den Erhalt von Gebäudezertifikaten bspw. nach DGNB und LEED.



Daten und Merkmale		Vollblatttüren
Hochhaltefedern		+
Hochhaltefedern, Rechts/links verwendbar		+
Festdrehbare Lagerung (werkseitig vormontiert)		+
Benutzerkategorie	DIN EN 1906	4
Zertifiziert für Türen in Rettungswegen	DIN EN 179:2008	•
Geprüft nach	DIN EN 1634-1*	+
Zertifiziert für Feuer- und Rauchschutztüren	DIN 18273	+
Umwelt-Produkt-Deklaration nach ISO 14025 Programhalter: Institut Bauen und Umwelt e.V. Deklarationsnummer: EPD-DOR-2012421-IBA2-DE		+
5 Jahre Garantie**		+
Stahlunterteile		+
Verlängerte Stütznocken an den Unterteilen		+
Türdicken in mm		38–72
Identische Schraubenlänge für den gesamten Türdickenbereich		38–63
Verschraubung durch die Tür		+
Wartungsfreies Gleitlager		+
Garnituren	Normalgarnituren	+
	Wechselgarnituren	+
	WC-Garnituren	+
Material	Edelstahl, rostfrei, matt	+
	Aluminium, F1 silber/natur	+

+ Ja – Nein • Zulassungen je nach Drückermodell

* Zur Verwendung an Feuer- und Rauchschutztüren müssen ggf. zusätzlich nationale Normen erfüllt werden.

** Gem. unseren aktuellen Garantiebedingungen, die Sie unter www.ogro.de einsehen können oder die wir Ihnen gerne auf Anforderung zusenden.

TÜRDRÜCKERGARNITUREN FÜR VOLLBLATTTÜREN

CORE+ 8100

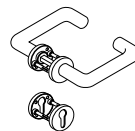
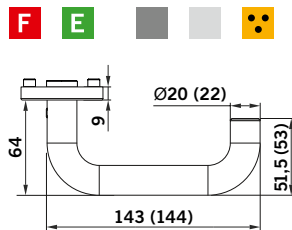

CORE+ 8100 / 6500 / 6612

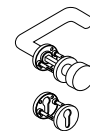

CORE+ 8100 / 6500 / 3020 N / 6612

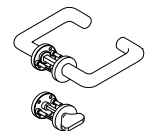

CORE+ 8100 / 6500 / 7122

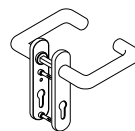

CORE+ 8100 / 7050 K

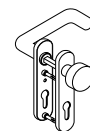

CORE+ 8100 / 7050 K / 3020

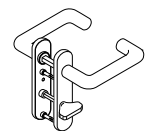

CORE+ 8100 / 7050 K WC

CORE+ 8906

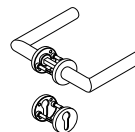
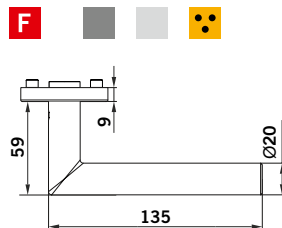

CORE+ 8906 / 6500 / 6612

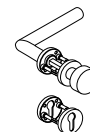

CORE+ 8906 / 6500 / 3020 N / 6612

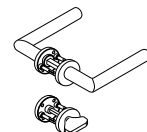

CORE+ 8906 / 6500 / 7122

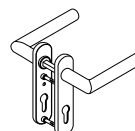

CORE+ 8906 / 7050 K

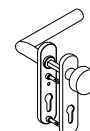

CORE+ 8906 / 7050 K / 3020

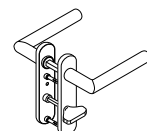

CORE+ 8906 / 7050 K WC

CORE+ 8907

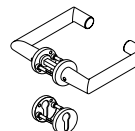
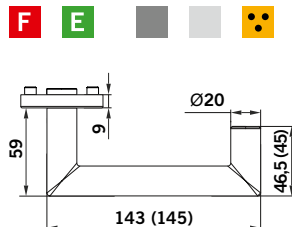

CORE+ 8907 / 6500 / 6612

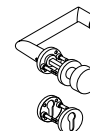

CORE+ 8907 / 6500 / 3020 N / 6612

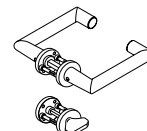

CORE+ 8907 / 6500 / 7122

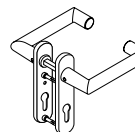

CORE+ 8907 / 7050 K

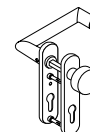

CORE+ 8907 / 7050 K / 3020

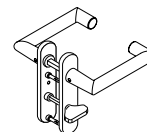

CORE+ 8907 / 7050 K WC

() = Maße Alu

F Feuerschutz
DIN EN 1634-1,
DIN 18273

E Fluchtweg
DIN EN 179

Aluminium
Alu

Edelstahl rostfrei
ER

Brailleschrift

MASSE FÜR CORE ROSETTEN UND SCHILDER

Runde Rosetten

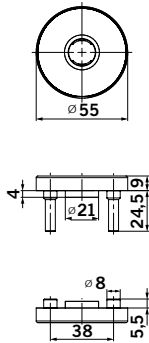

6500

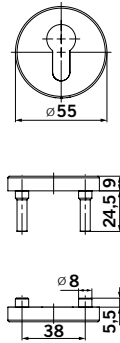

6612

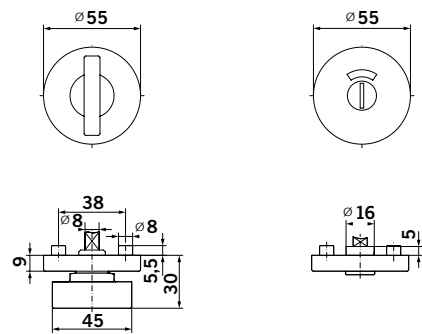

7122

Schilder

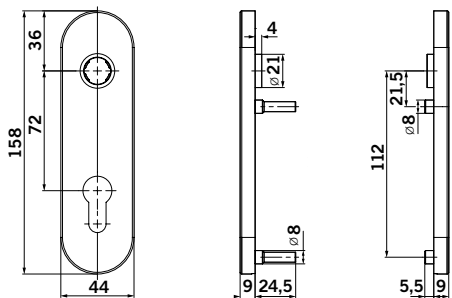

7050 K

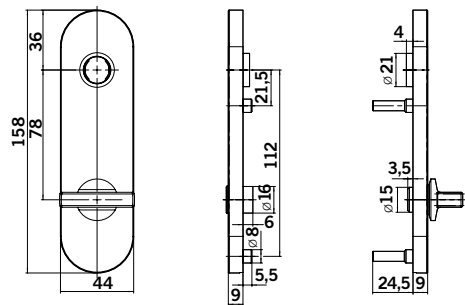

7050 K WC

Lochungen für Schlüsselrosetten und Schilder

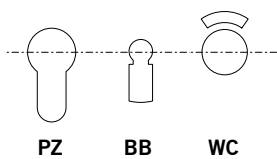

PZ

BB

WC

Auch ungelocht (UN) erhältlich.
Abweichende Lochungen und
Lochentfernungen auf Anfrage.

Lieferung nur als komplette Garnitur mit Hochhaltefeder inkl. Befestigungsmaterial und Türdrückerstift (für Türstärken von 38 bis 63 mm). Für Türstärken von 64 bis 72 mm Zubehörbeutel erforderlich.

Alle CORE+ Vollblattgarnituren sind auch als Standflügelgarnituren ohne Hochhaltefeder lieferbar.

OGRO Beschlagtechnik GmbH
Donnenberger Straße 2, D-42553 Velbert
Telefon +49 (0) 2053 495-0
Telefax +49 (0) 2053 495-100
www.ogro.de

Niederhoff & Dellenbusch GmbH & Co. KG
Nordring 26-30, D-42579 Heiligenhaus
Telefon +49 (0) 2056 25 60-0
Telefax +49 (0) 2056 25 60-25
www.deni.de

OGRO CORE+
Technische Änderungen vorbehalten
Für Irrtümer und Druckfehler keine Haftung. © OGRO 03/2020