

KeyGarage™ 728
KeyGarage™ 729

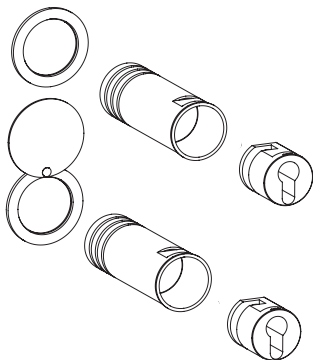

1.

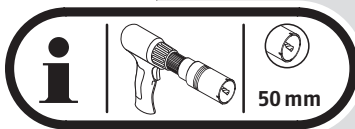
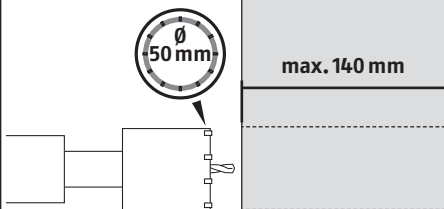

- DE** Bei Lochstein empfiehlt sich, das Schlüsselrohr an der Rückwand zusätzlich mit einer M8 Schraube im Mauerwerk zu verankern
- GB** When fixing to cavity walls/breeze blocks it is recommended to additionally anchor the steel tube with an M8 screw into brick behind
- FR** En cas de pierre poreuse, il est recommandé de fixer le tube au verso en plus avec une vis M8
- NL** Bij holle stenen wordt een aanvullende verankering met een M8 bout aanbevolen
- IT** Muri da mattoni forati fissare la parete posteriore del tubo addizionalmente con una vite M8
- ES** En caso de instalar el producto en una pared con cámara de aire, se recomienda fijar el tubo de acero a la pared posterior con un tornillo M8
- HU** A kulcsszéf rögzítésekor ajánlott egy további M8-as átmenő csavart is alkalmazni és hátulról a falba erősíteni.

2.

- DE** Bohrloch säubern
- GB** Extract debris from drilled hole
- FR** Une fois percé, nettoyer le trou
- NL** Boorgat stofvrij maken
- IT** Pulire il foro
- ES** Retire los escombros del orificio taladrado
- HU** Távolítsa el a szennyeződést a furattól

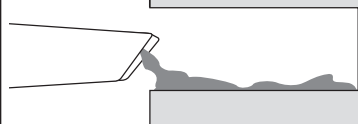

3.

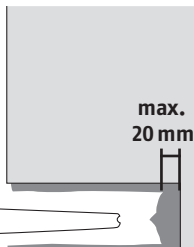

- DE** Verbundmörtel benutzen. Herstellerhinweise beachten! **Füllmenge max. 1/4 des Bohrlochs!**
- GB** Use binding mortar. Note the filler manufacturer's instructions! **Inject filler to max. 1/4 of volume of drilled hole!**
- FR** Utiliser le mortier de fixation. Observer les instructions du fabricant ! **Remplir le trou jusqu'à max. 1/4 !**
- NL** Chemisch mortel toepassen. Neem de instructies van de fabrikant in acht! **Boorgat max. 1/4 met injectiemortel vullen!**
- IT** Utilizzare la malta composta. Seguire le informazioni del produttore! **Quantità di riempimento max. un quarto!**
- ES** Utilizar mortero compuesto. Lea las instrucciones de uso del fabricante del producto de relleno! **Aplique el producto de relleno hasta un máximo de 1/4 del orificio taladrado!**
- HU** Használjon kötő habarcsot. Olvassa el a kötőanyagra vonatkozó gyártói utasításokat! **Töltse fel ragasztóval/ kötőanyaggal a fúrt lyuk max. 1/4-ét!**

4.

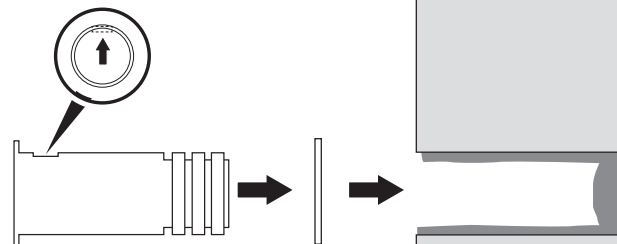

5.

max. 40 mm

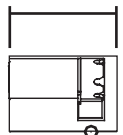

- DE** Tür-Halbzylinder
- GB** Door half cylinder
- FR** Demi-cylindre de porte
- NL** Halve profielcilinder
- IT** Mezzo cilindro per porta
- ES** Medio cilindro para puerta
- HU** Félicilinder

6.

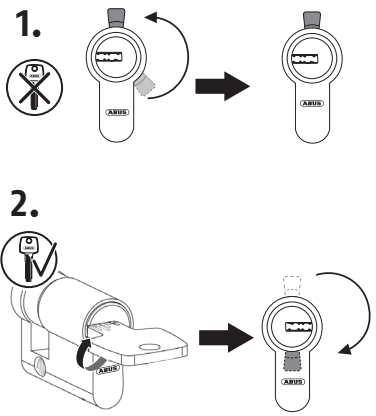

7.

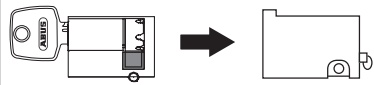

8.

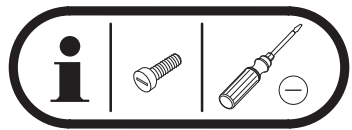
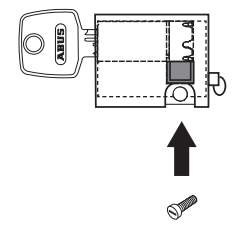

9.

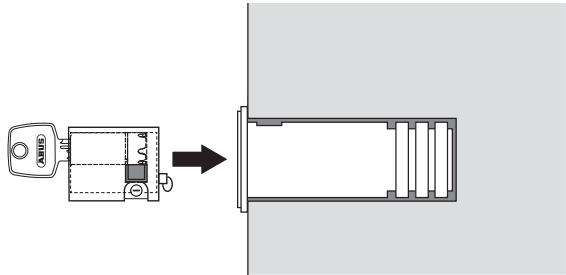

- DE** Nach Aushärten des Mörtels, Verschlusseinheit in das Schlüsselrohr einsetzen
- GB** Insert keysafe locking device into steel tube once filler has hardened
- FR** Une fois le mortier/composite durci, introduire l'unité de verrouillage dans le tube
- NL** Na het uitharden van de mortel de cilinderhouder plaatsen
- IT** Dopo l'indurazione della malta inserire il coperchio del tubo chiave
- ES** Coloque el elemento de cierre en el tubo de acero una vez que el producto de relleno ha endurecido
- HU** Helyezze be a kulcsszéf zárberétét az acél csőbe, amint a kötőanyag megszáradt

10.

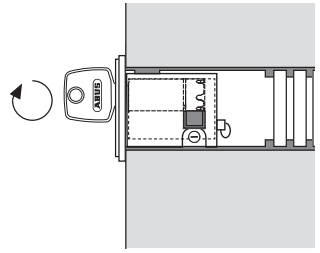

11.

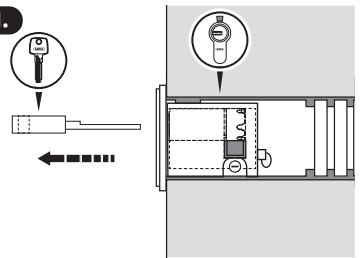

- DE** Technische Änderungen vorbehalten. Für Druckfehler und Irrtümer keine Haftung
- GB** Subject to technical alterations. No liability for mistakes and printing errors
- FR** Nous nous réservons le droit de toutes modifications techniques. Nous n'assumons aucune responsabilité pour des erreurs ou défauts d'impression éventuels
- NL** Technische wijzigingen voorbehouden. Geen aansprakelijkheid voor vergissingen en drukfouten
- IT** Ci riserviamo il diritto di apportare modifiche tecniche. Per errori e refusi di stampa non ci si assume alcuna responsabilità
- ES** Sujeto a modificaciones técnicas. No se aceptan responsabilidades por equivocaciones o errores de imprenta
- HU** A műszaki változtatás jogát fenntartjuk. Tévedésekért és nyomdai hibákért nem vállalunk felelősséget

© ABUS 2020
 ABUS August Bremicker Söhne KG
 D 58292 Wetter | Germany.
 Tel.: +49 (0) 23 35 63 40
 www.abus.com | info@abus.de