

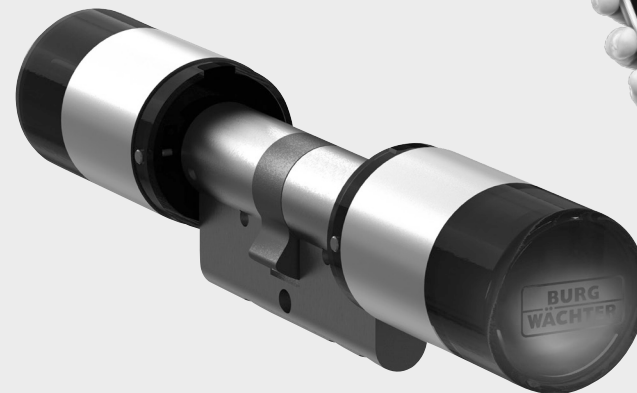

secu**ENTRY** pro

## Ersteinrichtung secuENTRY pro ENTRY 7000 CYL

de



Einrichtung mit App  
**BURGsmart**



### Videoanleitungen

Einrichtung und Bedienung Ihrer secuENTRY Komponenten einfach erklärt. Folgen Sie dem QR-Code oder gehen Sie auf...

<https://t1p.de/burgsmart-app>

**BURG-WÄCHTER KG**  
Altenhofer Weg 15  
58300 Wetter  
Germany

[www.burg.biz](http://www.burg.biz)

## Inhaltsverzeichnis

de Deutsch ..... 2

Weitere Sprachen auf:

[www.burg.biz](http://www.burg.biz)

Further languages at:

[www.burg.biz](http://www.burg.biz)

## Vorwort

Sehr geehrte Kundin,  
Sehr geehrter Kunde,

vielen Dank, dass Sie sich für den secuENTRY Zylinder *ENTRY 7000 CYL* entschieden haben.

Das System wurde nach den neusten technischen Möglichkeiten in Deutschland entwickelt und erfüllt die aktuellen hohen Sicherheitsanforderungen.

Der elektronische Zylinder *ENTRY 7000 CYL* lässt sich problemlos in jede Tür mit Einsteckschloss bis zu einer Türstärke von 130 mm (67,5/62,5 mm, gemessen Mitte Stulp-schraube) einsetzen und ist hervorragend für die Neuinstallation, wie auch die Nachrüstung, geeignet. Der *ENTRY 7000 CYL* kann an Haus- und Innentüren angebracht werden.

Die Einrichtung und Bedienung des *ENTRY 7000 CYL* erfolgt über die kostenfreie Smartphone App *BURGsmart*\* oder über eine secuENTRY Display-Tastatur (z. B. *ENTRY 7722 FP*, optional erhältlich).

Die Übertragung erfolgt kabellos, der Zylinder nutzt den modernen Bluetooth 5.2 Standard.

\* Alternativ kann der Zylinder auch per Tastatur (z. B. *ENTRY 7712 Keypad FP*), dem Funkschlüssel *ENTRY sE-Key 7713*, sowie weiteren Add-On-Produkten bedient werden (alle Artikel separat erhältlich. Eine Gesamtaufüstung aller kompatiblen Produkte, erhalten Sie auf Seite 11 dieser Anleitung). Für die Einrichtung ohne zusätzlicher Add-On-Produkte wird die App *BURGsmart* benötigt.

### ! Wichtig:

- Bitte lesen Sie die gesamte Bedienungsanleitung, bevor Sie mit der Installation beginnen.

Wir wünschen Ihnen viel Freude mit Ihrem neuen Schließsystem!

## Setinhalt



Abb. 1

① Zylinder ENTRY 7000 CYL
② Adapter, versch. Größen (11x)
③ Schrauben, versch. Größen (15x)
④ Zylinder-Abdeckung (2x)
⑤ Zylinderverlängerung (2)
⑥ Stulpschraube
⑦ Dichtungsring (Ersatz)
⑧ Demontagezange
⑨ Sechskantschlüssel SW 2 mm
⑩ QR-Code Aufkleber
Ⓧ Montageanleitung sowie Gewährleistungs- und Entsorgungshinweise

## QR-Code/Administratorcode

Der QR-Code (I) wird später bei der Einrichtung des Sets über die BURG-WÄCHTER BURGsmart App benötigt (Abb. 1).

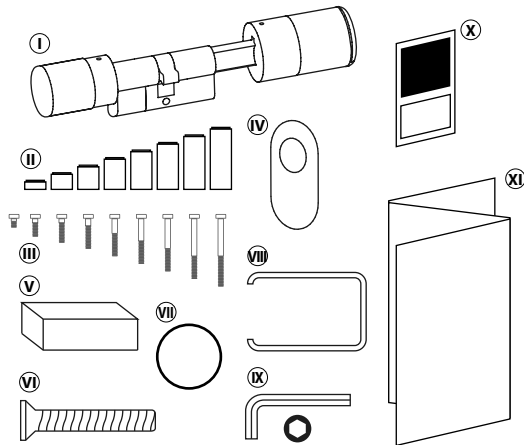
Werkseitig werden die Sets mit einem zufälligen Administratorcode ausgeliefert (II) (Abb. 1), daher ist eine Codeänderung nicht zwingend erforderlich.

### ! Achtung:

Weder der QR-Code noch der werkseitig generierte Administratorcode werden seitens BURG-WÄCHTER gespeichert. Bei Verlust kann keine Wiederherstellung erfolgen. Bitte bewahren Sie die dem Set beiliegenden QR-Code Aufkleber gut auf. Wir empfehlen Ihnen zudem, die Aufkleber abzufotografieren und zusätzlich digital zu archivieren.

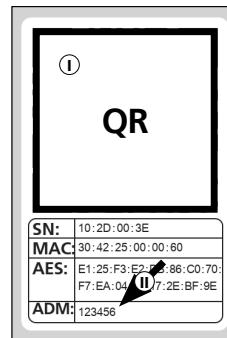

QR-Code Aufkleber Zylinder

Abb. 1

## Technische Daten - Zylinder ENTRY 7000 CYL

Anzahl der User Codes	max. 2.000
Sperrzeiten	Nach 3x falscher Eingabe eines Öffnungsmediums 1 Minute, danach jeweils 3 Minuten
Spannungsversorgung	1 x CR 123A
Datum / Uhrzeit	✓
Kalender*	✓
Schaltuhr*	✓
Permanent Timer*	✓
Hotelfunktion / Gastcode*	✓
Hotelfunktion / Transponder*	✓
Befristeter Code*	✓
Smart Device / BURGsmart App	✓
Historienanzahl*	2.000

\* Funktionen nur über die optionale secuENTRY Software

## Interferenzen bei Bluetooth Geräten

Bluetooth Geräte bedienen sich derselben Frequenzbandweite (2,4 GHz) wie Wi-Fi-Geräte. Dadurch kann es zu Interferenzen kommen, die Fehler verursachen bzw. die Kommunikation unterbrechen. In einem solchen Fall sollten nicht benötigte Geräte stromlos geschaltet werden.

## Funkspezifikation

Sendeleistung und Frequenzbereich: Bluetooth Low Energy (5.2 LE)

Maximum Transmit Output Power: 10dBm

Frequency usage range: 2,402GHz ... 2,483 GHz

## ENTRY 7000 CYL Inbetriebnahme

Der vorliegende secuENTRY-Zylinder *ENTRY 7000 CYL* kann über differenzierte Wege eingerichtet werden. Bitte wählen Sie die Form der Einrichtung, passend zu Ihren bereits vorhandenen secuENTRY-Produkten:

### Einrichtung mit der BURGsmart App: ..... Seite 3

Für diese Einrichtungsmöglichkeit wird benötigt:

- Smartphone mit der kostenlosen BurgSmart App
- QR-Code (diesem Zylinder beiliegend)

### Einrichtung über Display-Tastatur: ..... Seite 7

Für diese Einrichtungsmöglichkeit wird benötigt:

- secuENTRY Display-Tastatur (z. B. *ENTRY 7722 Keypad FP*)

### Einrichtung über secuENTRY Windows-Software: ..... Seite 8

Für diese Einrichtungsmöglichkeit wird benötigt:

- secuENTRY Windows-Software (z. B. *ENTRY 7783 Software pro*)
- QR-Code (diesem Zylinder beiliegend)

**Achtung:** Bitte beachten Sie, für die Nutzung des Zylinders werden die jeweiligen Programmierungen auf den secuENTRY-Hardware-Komponenten gespeichert. Sie erscheinen nach der Programmierung aber nicht automatisch in den anderen Einrichtungs- bzw. Nutzungsmedien. Ein über die Tastatur eingerichteter Zylinder erscheint also nicht in der BURGsmart App oder in der Software.

## Einrichtung mit der BURGsmart App

Für diese Einrichtungsmöglichkeit wird benötigt:

- Smartphone mit der kostenlosen BURGsmart App
- QR-Code (diesem Zylinder beiliegend)

- 1 Um Ihr neues Schließsystem einrichten zu können, müssen Sie sich zunächst die App *BURGsmart* herunterladen. Diese ist im iOS App Store und bei Google Play zu finden (Abb. 1).



Abb. 1

- 2 **Hinweis:** Für diese Anleitung wurde die Android-Version der BURGsmart App verwendet. Die iOS-Version kann sich optisch geringfügig unterscheiden, die Arbeitsschritte sind jedoch identisch.

- 2 Beim ersten Öffnen der App werden Ihnen Lizenzbestimmungen für die Nutzung der App angezeigt. Lesen Sie sich diese bitte durch und bestätigen Sie sie unten rechts mit „OK“ (Abb. 2).



Abb. 2

- 3 Geben Sie Ihren Namen und eine Mailadresse ein (Abb. 3).
- 4 Wählen Sie den Punkt: „BURG-WÄCHTER Cloud“ ab, dieser ist für die Einrichtung nicht erforderlich und kann daher zunächst vernachlässigt werden (Abb. 3). Eine Erklärung zu diesem Thema erhalten Sie in der Hauptanleitung auf unserer Webseite (siehe Link auf der Titelseite).

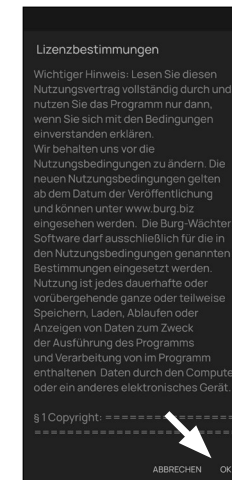

Abb. 3

- 5 Lesen Sie sich die Nutzungsbedingungen und Datenschutzrichtlinien durch und stimmen Sie diesen zu (Abb. 3).
- 6 Tippen Sie auf „Registrieren“ (Abb. 3).
- 7 Es erscheint der Hauptschirm der BURGsmart App. Öffnen Sie das Menü „Mein System“ unten links (Abb. 4).

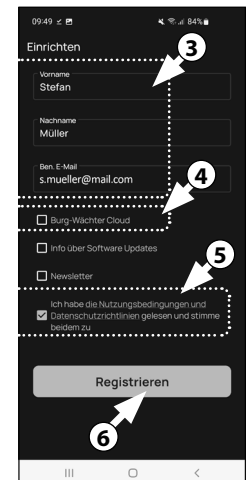

Abb. 4

## I - Benutzer

① Tippen Sie auf den ersten Menüpunkt „I - Benutzer“ (Abb. 1).

② Sie sehen eine Auflistung der bereits angelegten Benutzer. Dem ersten Benutzer wurde bereits automatisch ein Benutzerprofil mit Schlossöffnung per Smartphone angelegt. Tippen Sie dieses an (I) (Abb. 2).

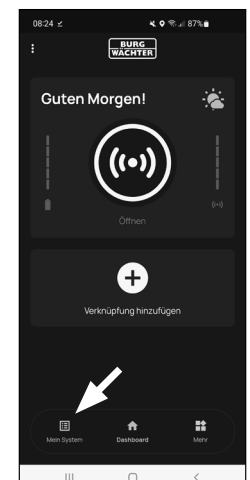
! **Hinweis:** Alternativ können Sie an dieser Stelle auch ein neues, zusätzliches Benutzerprofil anlegen. Tippen Sie dafür auf das „+“ oben rechts (II) (Abb. 2).

### Benutzerdaten

③ Sie gelangen in eine Übersicht mit den Benutzerdaten. Sofern Sie einen neuen Benutzer angelegt haben, geben Sie bitte zunächst den Vor- und Nachnamen des Benutzers ein (I) (Abb. 3).

### Zugangsdaten

! **Hinweis:** In diesem Absatz können Sie dem Benutzer gewünschte Öffnungsmedien (z. B. Benutzercode oder Fingerprint) hinterlegen (II) (Abb. 3). Dem Benutzerprofil des ersten Benutzers wurde automatisch die Schlossöffnung per Smartphone hinterlegt.

! **Achtung:** Mit dem vorliegenden Zylinder *ENTRY 7000 CYL* allein, kann nur die Schlossöffnung per Smartphone genutzt werden. Für die im Folgenden beschriebenen Öffnungsmedien werden die jeweils genannten Zubehör-Artikel benötigt.

### Zugangsdaten | Benutzercode

④ Sofern Sie eine optional erhältliche Pincode- oder Fingerprint-Tastatur besitzen (z. B. *ENTRY 7711 PIN*), können Sie in diesem Absatz einen 6-stelligen Benutzercode als Öffnungsmedium einspeichern. Hinweise zur Einrichtung finden Sie in der Anleitung des jeweiligen Artikels (III) (Abb. 3)



Abb. 1



Abb. 2

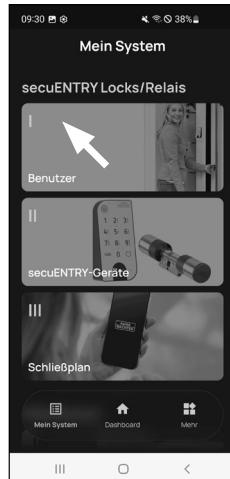

Abb. 3

### Zugangsdaten | RFID-Tag eingeben

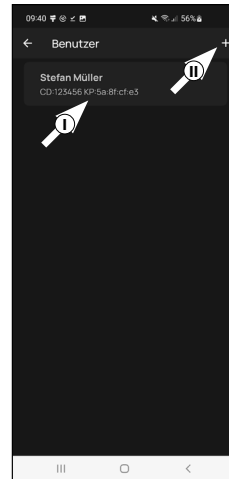
⑤ An dieser Stelle können Sie einen RFID-Transponder *ENTRY 7710 RFID* (optional erhältlich) einspeichern. Hinweise zur Einrichtung finden Sie in der Anleitung des RFID-Transponders (I) (Abb. 4)

### Zugangsdaten | sE-Key eingeben

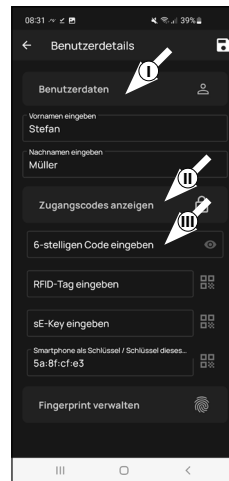
⑥ An dieser Stelle können Sie einen Funk-schlüssel *ENTRY sE-Key 7713* (optional erhältlich) einspeichern (II) (Abb. 4). Hinweise zur Einrichtung finden Sie in der Anleitung des Funkschlüssels.

### Zugangsdaten | Smartphone als Schlüssel

! **Hinweis:** Dem Benutzerprofil des ersten Benutzers wurde automatisch die Schlossöffnung per Smartphone hinterlegt (III) (Abb. 4). Bei weiteren Benutzern können Sie in diesem Feld ein anderes Smartphone als elektronischen Schlüssel hinterlegen. Eine Anleitung hierfür erhalten Sie in der Hauptanleitung auf unserer Webseite (siehe Link auf der Titelseite).

### Fingerprint verwalten

⑦ Sofern Sie eine optional erhältliche Fingerprint-Tastatur besitzen (z. B. *ENTRY 7712 FP*), können Sie in diesem Absatz einen Finger als Öffnungsmedium einspeichern. Hinweise zur Einrichtung finden Sie in der Anleitung des jeweiligen Artikels (Abb. 5).



Abb. 4



Abb. 5

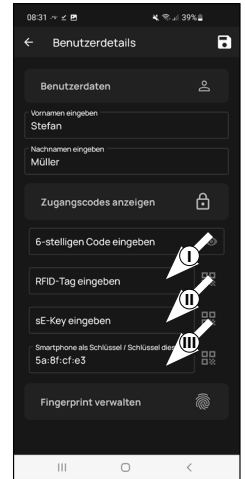

Abb. 6

! **Hinweis:** Sofern Sie Öffnungsmedien für weitere Benutzer eingeben möchten, gehen Sie ein Menü zurück und wählen den gewünschten Benutzer aus (Abb. 7). Wiederholen Sie für diesen Benutzer die Schritte dieses Kapitels.

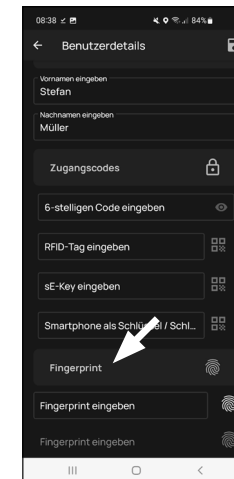
8 Sie können das Menü (*I - Benutzer*) nun verlassen. Kehren Sie zurück in das Menü „*Mein System*“ (Abb. 8).

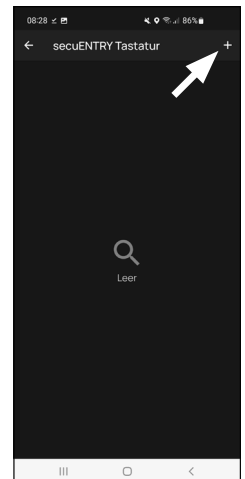

Abb. 7



Abb. 8

## II - secuENTRY-Geräte

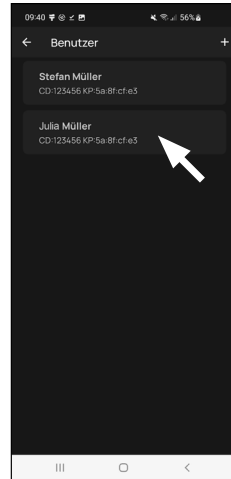
- 1 Tippen Sie auf den zweiten Menüpunkt „*II - secuENTRY-Geräte*“ (Abb. 1).
- 2 Die App zeigt eine Auflistung der bereits registrierten Zylinder. Bei der Ersteinrichtung ist diese leer. Um einen neuen Zylinder einzurichten, tippen Sie auf das „+“ oben rechts (Abb. 2).

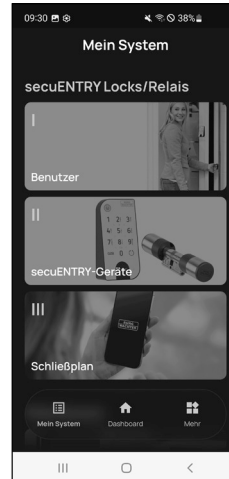

Abb. 1



Abb. 2

- 3 Sie erhalten eine Aufforderung, den mitgelieferten QR-Code des Zylinders mit der Kamera des Smartphones einzuscannen. Der QR-Code befindet sich auf dem Aufkleber, welcher der Verpackung beiliegt (Abb. 3).
- 4 Tippen Sie auf „*Weiter*“ (Abb. 4). Ggf. werden Sie aufgefordert, den Zugriff der App auf die Kamera zu bestätigen.

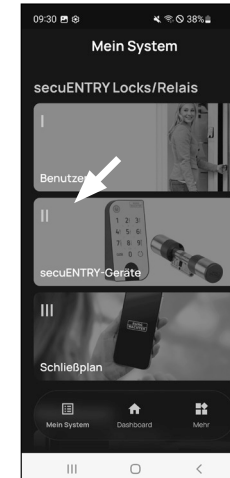

Abb. 3  
QR-Code Aufkleber Zylinder

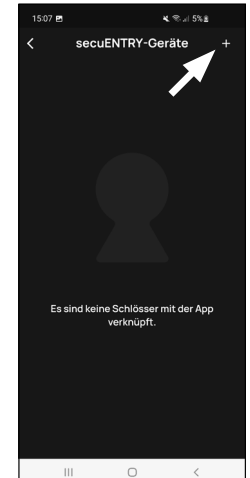

Abb. 4

- Es öffnet sich das Aufnahme-Fenster der Kamera. Scannen Sie den QR-Code.
- Daraufhin erscheint eine Meldung mit Daten zu Ihrem Zylinder, bestätigen Sie diese rechts unten mit „OK“ (Abb. 5).
- In dem darauffolgenden Fenster werden Sie nach einem Namen für den Zylinder gefragt. Bei der Verwendung mehrerer Zylinder und secuENTRY-Komponenten ist es zu empfehlen, den Zylinder so zu benennen, dass Sie direkt erkennen können, worum es sich handelt und wo sich der Zylinder befindet bzw. angebracht ist. Im Beispiel dieser Anleitung wird der Zylinder mit „Haustür Zylinder“ betitelt. Bestätigen Sie den Namen mit „OK“ (Abb. 6).

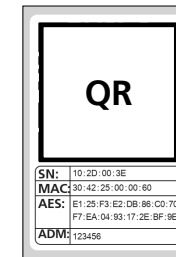

Abb. 5

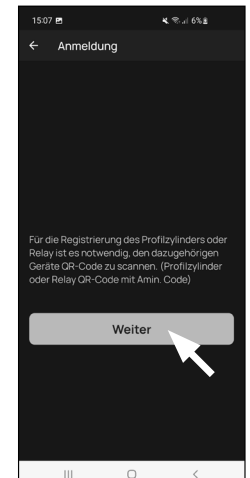

Abb. 6

- Sie erhalten einen Hinweis, dass Sie Ihren Administratorcode ändern können. Da Sie bei Auslieferung bereits einen zufallsgenerierten Administratorcode erhalten haben, ist dieser Schritt nur optional. Sie können ihn mit „Überspringen“ auslassen (Abb. 7).

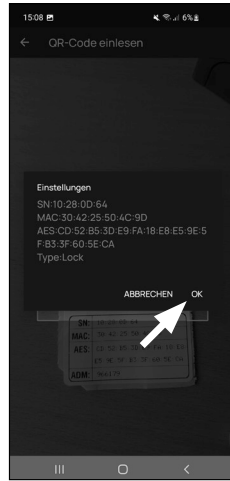

Abb. 7

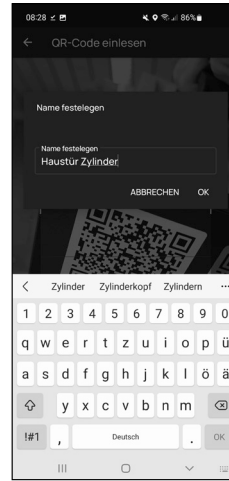

Abb. 8

**! Hinweis:** Den zufallsgenerierten Administratorcode finden Sie auf dem beiliegenden QR-Code Aufkleber unter „ADM“ (Abb. 9). Sie können den Administratorcode zu einem späteren Zeitpunkt jederzeit ändern. Eine Erklärung dazu finden Sie in der Hauptanleitung auf unserer Webseite (siehe Link auf der Titelseite).

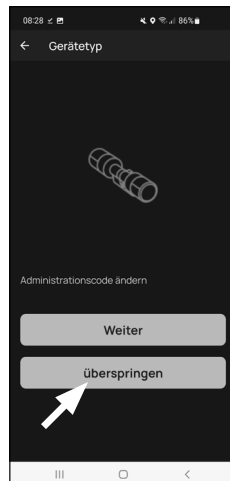
**! Achtung:** Bitte beachten Sie: Der Administratorcode ist essenziell für den Gebrauch notwendig. Sollten Sie ihn verlieren oder vergessen, ist eine vollständige Nutzung Ihres secuENTRY-Systems nicht mehr möglich. Bitte beachten Sie auch: Der werksseitig generierte Administratorcode wird seitens BURG-WÄCHTER nicht gespeichert. Bei Verlust kann keine Wiederherstellung erfolgen.

- Im Folgemenu (Abb. 8) können Sie optional eine Tastatur einbinden. Bei dem vorliegenden Zylinder ENTRY 7000 CYL ist keine Tastatur vorhanden. Sofern Sie keine Tastatur besitzen, können Sie diesen Menüpunkt überspringen und direkt mit dem nächsten Kapitel fortfahren.

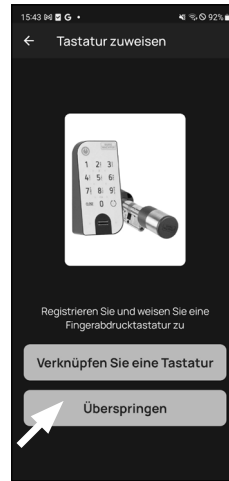
Tippen Sie auf „Überspringen“ (Abb. 8).



Abb. 9  
QR-Code Aufkleber Zylinder

### III - Schließplan

- In diesem Menü legen Sie als Schließplan fest, welcher Benutzer, welches Schloss öffnen darf. Danach werden die Daten an den Zylinder übertragen.
- Öffnen Sie das Menü „Mein System“ (I) (Abb. 1)
- Tippen Sie auf den dritten Menüpunkt III - Schließplan“ (II) (Abb. 1).
- Sie sehen eine Tabelle, bestehend aus angelegten Zylindern (horizontal) und eingerichteten Benutzern (vertikal) (Abb. 2). Setzen Sie jeweils dort einen Haken, wo Sie den jeweiligen Benutzer für das entsprechende Schloss zur Nutzung berechtigen möchten (I) (Abb. 2) und bestätigen Sie die Auswahl mit dem Button „Änderungen speichern“ (II) (Abb. 2).

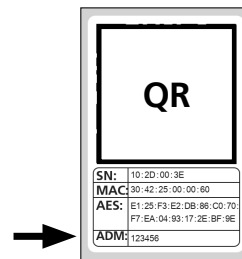

Abb. 1



Abb. 2

**! Zur Info:** Diese Tabelle wird als solche interessant, wenn Sie mehrere Zylinder und Benutzer haben. Dann können Sie in einem Schritt und übersichtlich festlegen, wer auf welchen Zylinder zugreifen darf. In Abb. 3 sehen Sie ein Beispiel, wie eine ausgefüllte Tabelle mit entsprechenden Zylindern und Benutzern aussehen kann.

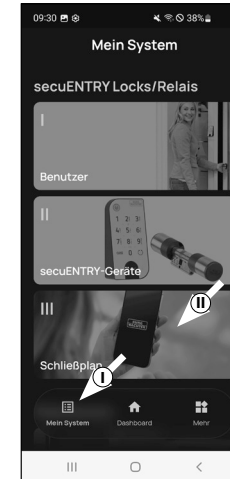
**! Achtung:** Für den folgenden Schritt müssen sich Smartphone, Tastatur und Zylinder in direkter Nähe zueinander befinden (Bluetooth-Reichweite).

- Wenn Änderungen im Schließplan gemacht wurden, erscheint die Anzeige des jeweiligen Zylinders rot und wird durch den Button „Programmieren“ ergänzt. Die App teilt Ihnen damit mit, dass die Einstellungen noch nicht auf den Zylinder übertragen wurden. Um dies zu machen, tippen Sie beim jeweiligen Zylinder auf den roten Button „Programmieren“ (Abb. 4).

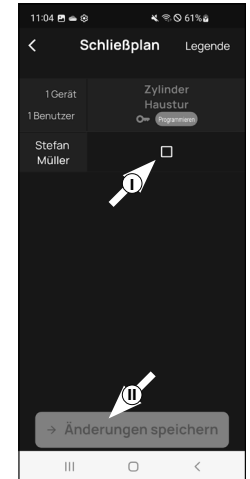

Abb. 3



Abb. 4

- ⑥ Sie werden gebeten, sich mit Ihrem Administratorcode zu verifizieren. Geben Sie ihn ein und bestätigen Sie mit „OK“ (Abb. 5).

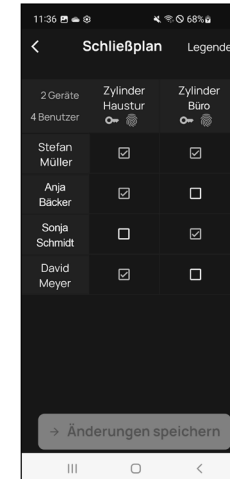
! **Hinweis:** Den werksseitigen Administratorcode finden Sie auf dem QR-Code Aufkleber des Zylinders unter der Angabe „ADM“ (Abb. 7).

- ⑦ Nach einem kurzen Moment erhalten Sie eine Rückmeldung, dass die Daten übertragen wurden. Bestätigen Sie mit „OK“ (Abb. 6).

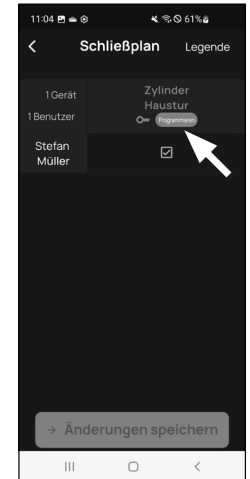
Die Einrichtung ist nun abgeschlossen.

Wenn Sie zu einem späteren Zeitpunkt weitere Komponenten in Ihr System einbinden möchten, Zugangsdaten ändern oder weitere Benutzer anlegen wollen, wiederholen Sie die Schritte in den jeweiligen Kapiteln.

Bitte beachten Sie: Alle Änderungen und Ergänzungen geschehen innerhalb der App und müssen danach auf die jeweilige secuENTRY-Komponente übertragen werden. Dieses letzte Kapitel „Schließplan“ (Seite 6) muss in jedem Fall durchlaufen werden, damit Änderungen in Ihren Komponenten nutzbar sind.



Abb. 5



Abb. 6

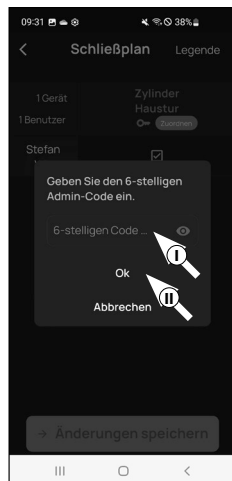

Abb. 7  
QR-Code  
Aufkleber Zylinder

## Einrichtung über Display-Tastatur

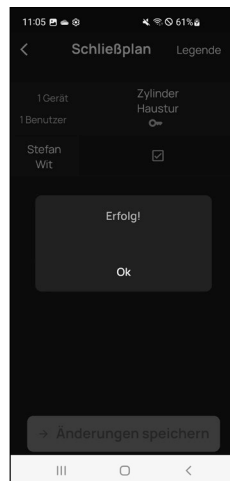
Für diese Einrichtungsmöglichkeit wird benötigt:

- secuENTRY Display-Tastatur (z. B. ENTRY 7722 Keypad FP)

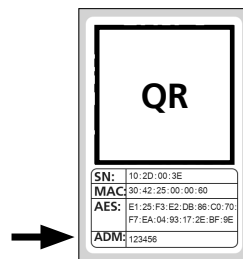
- ① Schalten Sie die Tastatur über die  $\Psi$ -Taste ein (Abb. 1).
- ② Drücken Sie anschließend **FUNC**, es erscheint „Menü/Codeänderung“ als erster Menüpunkt dieses Untermenüs.
- ③ Scrollen Sie mit der Taste 2 bis der Menüpunkt „Administrator“ erscheint (Abb.2).
- ④ Bestätigen Sie mit  $\leftarrow$ .
- ⑤ Scrollen Sie mit der Taste 2 bis der Menüpunkt „Setup“ erscheint.
- ⑥ Bestätigen Sie 2x mit  $\leftarrow$ .
- ⑦ Geben Sie den Administratorcode der anzulernenden Einheit ein

! **Hinweis:** Den werksseitigen Administratorcode finden Sie auf dem QR-Code Aufkleber des Zylinders unter der Angabe „ADM“ (Abb. 3).

- ⑧ Im Display erscheint „Daten wurden gespeichert“ (Abb. 4).

! **Zur Info:** Stellen Sie sicher, dass sich keine andere bestromte secuENTRY-Einheit beim Anmelden einer neuen Tastatur bzw. eines neuen Zylinders in unmittelbarer Nähe befindet, da diese fälschlicherweise angesprochen werden könnten. Im Zweifelsfall sind diese Einheiten vorher stromlos zu machen (Batterien entfernen).



Abb. 1



Abb. 2

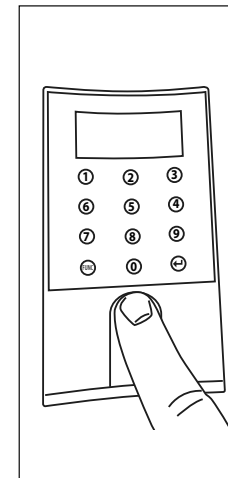

Abb. 3  
QR-Code Aufkleber Zylinder



Abb. 4

## Einrichtung über secuENTRY Windows-Software

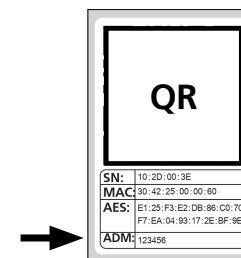
Für diese Einrichtungsmöglichkeit wird benötigt:

- ENTRY 7083 Software pro, bzw. ENTRY 7783 Software pro
- QR-Code (diesem Zylinder beiliegend)

### ! Hinweis:

- Eine detaillierte Anleitung zum Einrichten eines Zylinders über die secuENTRY-Software, erhalten Sie in der Anleitung der Software selbst oder auf unserer Webseite [www.burg.biz](http://www.burg.biz).

## Zusätzliche Funktionen über die optionale secuENTRY

- Benutzerverwaltung
- Timer- und Kalenderfunktionen
- Rechtevergabe

### ! Hinweis:

- Eine detaillierte Anleitung zum Einrichten und Gebrauch dieser Funktionen über die secuENTRY-Software, erhalten Sie in der Anleitung der Software selbst oder auf unserer Webseite [www.burg.biz](http://www.burg.biz).

## Gebrauch von Zylinder ENTRY 7000 CYL

- **Hinweis:** Bevor Sie den Zylinder ENTRY 7000 CYL benutzen können, muss zunächst eine Batterie (CR 123 A) eingelegt werden. Das Batteriefach befindet sich dabei im Außenknopf. Eine Beschreibung zum Öffnen des Batteriefach finden Sie im Kapitel „Batteriestandsanzeige und Austausch der Batterien“ auf Seite 11 dieser Anleitung.

## Optische Signalisierung

Im Drehknopf auf der Türaußenseite befindet sich eine optische Signalisierung in Form einer LED. Folgende Hinweise erhalten Sie über diese LED:

- 1 x kurz: Zylinder kuppelt ein
- 2 x kurz: Zylinder kuppelt aus
- 1 x kurz, 1 x lang, 2 Sek. Pause, Wiederholung: Schloss im Programmiermodus
- 5 x kurz, 2 Sek. Pause, Wiederholung auf 20 Sek.: Batterie im Zylinder leer

## Öffnung des secuENTRY Schlosses

Sofern Sie den Zylinder ENTRY 7000 CYL gemäß dieser Anleitung eingerichtet haben, haben Sie die Möglichkeit das Schloss per BURGsmart App zu öffnen.

## Öffnung des secuENTRY Schlosses mit der BURGsmart App

Für die folgenden Schritte müssen Sie sich mit Ihrem Smartphone in Bluetooth-Reichweite zu Ihrem Zylinder befinden. Um den Zylinder und damit auch die Tür zu öffnen, gehen Sie wie folgt vor:

- 1 Öffnen Sie die BURGsmart App und drücken Sie den „Öffnen“ Button in der Mitte (Abb. 1).

- **Hinweis:** Die BURGsmart App ist so programmiert, dass sie sich bei der Nutzung von mehr als einem Zylinder automatisch auf den Zylinder einstellt, welcher sich in kürzester Distanz zu dem Smartphone befindet. Das bedeutet, jeder Ihrer Zylinder ist mit dem „Öffnen“ Button zu öffnen.

- 2 Der Zylinder ist nun freigegeben und das Schloss kann geöffnet (Abb. 2) bzw. abgeschlossen werden (Abb. 3).

- **Hinweis:** Je nach Anschlag der Tür ist die Drehrichtung ggf. umgekehrt.



Abb. 1



Abb. 2

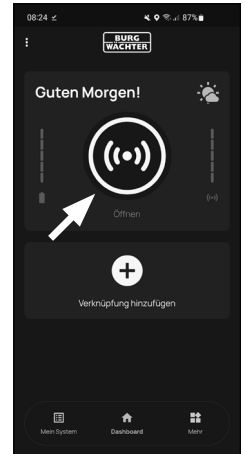

Abb. 3

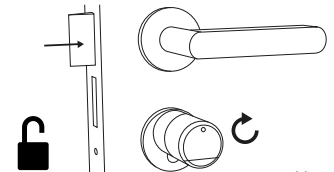

## Montage des ENTRY 7000 CYL

Im Folgenden wird Ihnen der Einbau des ENTRY 7000 CYL erklärt. Bitte lesen Sie vor der Montage die Montageanleitung sorgfältig durch.

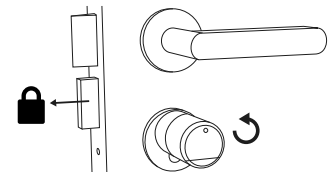
- Entfernen Sie den vorhandenen Türschloss-Zylinder, indem Sie die Stulpschraube in der Tür lösen und den Zylinder mit eingestecktem Schlüssel herausziehen (Abb. 1).



Abb. 1

- Das Grundmaß des Zylinders beträgt je Seite 30 mm. Im Auslieferungszustand hat der Zylinder auf der Außenseite die Grundmaßlänge von 30 mm, der Außenknauf ist bereits vormontiert. Dem Zylinder beigefügt ist ein Adaptersatz, der es Ihnen ermöglicht den Zylinder auf Türdicken bis 130 mm (67,5 / 62,5 / gemessen Mitte Stulpschraube) anzupassen. Passend zu den Adapterlängen liegen Ihrem Set die entsprechenden Schrauben bei (Abb. 2).

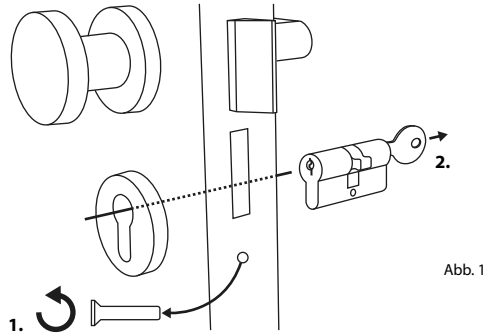

Abb. 2

**! Tipp:** Auf der dem Zylinder beiliegenden Montageanleitung, finden Sie die Abbildungen der Adapter und Schrauben in 1:1-Größe.

**! Tipp:** Bei besonders dicken Türen, wenn die Nutzung der größeren Adapter nötig ist und der Zylinder auf einem langen Hebel etwas locker sitzt, können Sie ihn optional mit den Zylinderverlängerung (die beiliegenden, weißen Kunststoffhülsen) stabilisieren. Schieben Sie die Hülse dazu in den Schacht unterhalb des Zylinders in die Tür. Kürzen Sie die Länge der Hülse bei Bedarf.

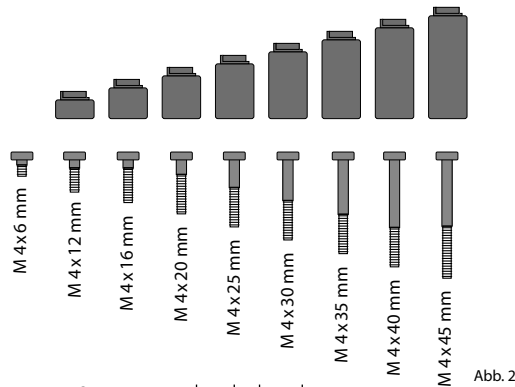

Abb. 3

	Ohne Adapter	Adapter 1	Adapter 2	Adapter 3	Adapter 4
<b>Maß A; B</b>	<= 29mm	29,5 - 34 mm	34,5 - 38,5mm	39 - 42,5mm	43 - 47,5mm
<b>Schraube</b>	M4 x 6 mm	M4 x 12 mm	M4 x 16 mm	M4 x 20 mm	M4 x 25 mm

	Adapter 5	Adapter 6	Adapter 7	Adapter 8
<b>Maß A; B</b>	48 - 52,5 mm	53 - 57,5 mm	58 - 62,5 mm	63 - 67,5mm
<b>Schraube</b>	M4 x 30 mm	M4 x 35 mm	M4 x 40 mm	M4 x 45 mm

Tab.1: Benötigte Adapter

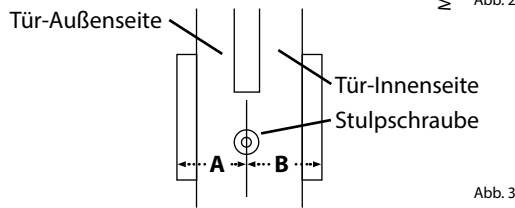
**! Achtung!** Es ist darauf zu achten, dass der Innenknauf nirgendwo anstoßen darf, da in diesem Fall der Knauf brechen kann. Das Schloss darf weder gefettet noch geölt werden.

- Gehen Sie beim Einbau wie folgt vor: Zylinder an die Tür halten um festzustellen, ob ein Adapter benötigt wird. Alternativ kann die Tür inkl. der Beschläge vermessen werden (Maß A; B). Sollten Sie die Gummiabdeckungen für die Profilzylinderöffnung nutzen, müssen Sie jeweils 2 mm auf diese Maße addieren.



Abb. 4

### Montage

für Türen deren Dicke inkl. Beschlag kleiner als 29 mm auf der Außenseite ist und bei denen der Zylinder von außen nach innen durch die Profilzylinderöffnung geschoben werden kann.

- Schieben Sie den Zylinder von außen nach innen durch die Profilzylinderöffnung (Abb. 1).
- Zylinder mit der Stulpschraube fixieren.
- Innenknauf auf den Zylinder bzw. den entsprechenden Adapter stecken und mit der entsprechenden Schraube festschrauben (Abb. 2). Die Tabelle 1 (Seite 9) liefert die entsprechenden Abstufungen.
- Schieben Sie die Hülse auf den Innenknauf und rasten Sie diese ein (Abb. 3/ Abb. 4).

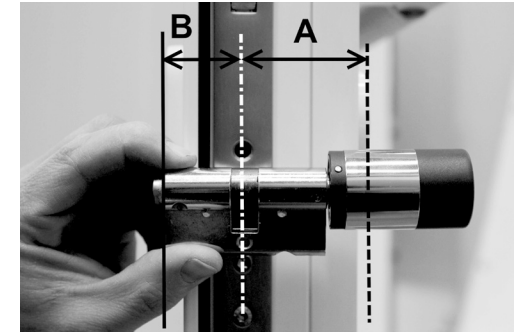

Abb. 1



Abb. 2

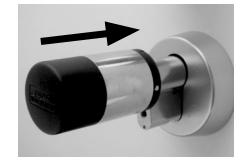

Abb. 3



Abb. 4

### Montage

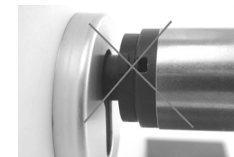
für Türen deren Dicke inkl. Beschlag größer als 29 mm auf der Außenseite ist.

- Drücken Sie mit der Demontagezange die Rastnasen des Knaufes zusammen und ziehen Sie die Hülse ab (Abb. 1/ Abb. 2).
- Ziehen Sie vorsichtig den Stecker ab (Abb. 3).



Abb. 1



Abb. 2



Abb. 3

③ Schrauben Sie die Schraube ab (Abb. 4).

! **Achtung!** Beschädigen Sie dabei nicht die Platine oder das Kabel!

④ Ziehen Sie den Knauf vom Zylinder und fädeln Sie das Kabel aus der Führung.

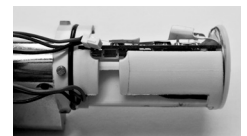
⑤ Passenden Adapter für die Außenseite auswählen und aufdrücken (Abb. 5/Abb. 6) Tabelle 1 (Seite 1) liefert die entsprechenden Abstufungen.

⑥ Montagehilfe (beiliegender Gummischlauch) auf den Stecker schieben (Abb. 7) und zusammen mit dem Zylinder und dem Adapter von innen in das Einsteckschloss schieben (Abb. 8).

! **Achtung!** Kabel nicht knicken oder beschädigen!

⑦ Zylinder mit der Stulpschraube fixieren (Abb. 9).

⑧ Bei Bedarf die Zylinderverlängerung (innen / außen) montieren und bündig mit dem Beschlag anzeichnen. Die Zylinderverlängerung verhindert ein Verspannen des Zylinders

⑨ Zylinderverlängerung demontieren, mit einer Säge auf die gewünschte Länge kürzen und endgültig montieren.

! **Tipp:** Wenn Sie eine Zylinderabdeckung nutzen wollen, befestigen Sie sie zu diesem Zeitpunkt am Zylinder, bevor der Zylinderkopf im nächsten Schritt wieder montiert wird.

⑩ Kabel mit der Montagehilfe durch den Außenknauf schieben und die Kabel in die Nut führen (Abb. 10/Abb. 11).

! **Achtung!** Kabel nicht knicken oder beschädigen!



Abb. 4



Abb. 5



Abb. 6



Abb. 7



Abb. 8

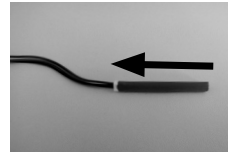

Abb. 9



Abb. 10



Abb. 11

⑪ Adapter auf den Zylinder klicken (Abb. 12).

⑫ Kabel stramm halten und durch die Nut führen (Abb. 13).

! **Achtung!** Kabel darf nicht überlappen und muss komplett in der Tasche verstaut werden!

⑬ Passende Schraube mit dem beiliegenden Innensechskantschlüssel festschrauben (Abb. 14).

! **Achtung!** Kabel nicht knicken oder beschädigen!

⑭ Kabel über die Steckerverbindung mit der Platine verbinden und das überschüssige Kabel in die dafür vorgesehene Seitentasche verstauen (Abb. 15/Abb. 16).

⑮ Batterie entsprechend der Polung einsetzen und die Hülse einrasten (Abb. 17/Abb. 18).

! **Achtung:** Bitte beachten Sie: Die Verrastung ist nur in einer Position möglich!

⑯ Innenknauf auf den Zylinder bzw. den entsprechenden Adapter stecken und mit der entsprechenden Schraube festschrauben. Die Tabelle 1 (Seite 9) liefert die entsprechenden Abstufungen.

⑰ Schieben Sie die Hülse auf und rasten Sie diese ein (Abb. 19).

⑱ Führen Sie einen Funktionstest bei geöffneter Tür durch.



Abb. 12



Abb. 13



Abb. 14



Abb. 15



Abb. 16

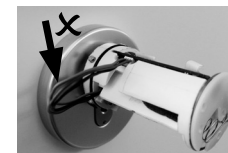

Abb. 17

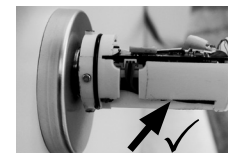

Abb. 18



Abb. 19

## Batteriestandsanzeige und Austausch der Batterien

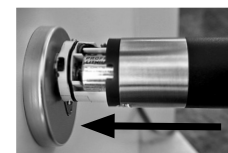
Wenn die Kapazität der Batterie im Zylinder zur Neige geht, wechseln Sie sie schnellstmöglich.

Bei jeder Aktivierung eines secuENTRY Zylinders über die BURGsmart App wird Ihnen der jeweilige Batteriestatus im Display angezeigt (Abb. 1).

Auch der Drehknopf auf der Türaußen-seite gibt über die eingebaute LED eine optische Meldung wenn die Batterie zur Neige geht. Die LED verhält sich in diesem Fall wie folgt: 5 x kurz, 2 Sek. Pause, Wiederholung auf 20 Sek.



Abb. 1

- ! **Achtung:** Die Batterien befinden sich in dem Zylinderknopf auf der **Innenseite** der Tür. Sollten Sie den Batteriestatus ignorieren und die Batterie vollständig entleert werden, **haben Sie keine Möglichkeit mehr, das Schloss von außen zu öffnen.**

- 1 Eine Anleitung zum Wechseln der Batterie erhalten Sie im Folgenden:
- 2 Drücken Sie die Rasten mit dem beiliegenden Werkzeug zurück (Abb. 2) und ziehen Sie die Knopföhse ab (Abb. 3).
- 3 Entnehmen Sie die alten Batterien und entsorgen Sie sie fachgerecht.



Abb. 2



Abb. 3



Abb. 4



Abb. 5

- ! **Tipp:** Hinweise zur fachgerechten Entsorgung finden Sie auf Seite 12 dieser Anleitung.

- 4 Legen Sie eine neue Batterie CR123 A ein. Achten Sie dabei auf die korrekte Polung gemäß der Zeichnung (Abb. 4).
- 5 Schieben Sie die Knopföhse vorsichtig wieder auf (Abb. 5).

- ! **Bitte beachten Sie:** Die Verrastung ist nur in einer Position möglich!

- ! **Achtung!** Achten Sie darauf das Kabel nicht zu quetschen. Achten Sie auf den korrekten Sitz des O-Ringes

- 6 Rasten Sie die Knopföhse wieder ein (Abb. 6).



Abb. 6

## Kompatibilität mit anderen secuENTRY Produkten

Ob eine Haustür, gleich mehrere oder ein komplettes Schließsystem: Mit dem secuENTRY Baukastensystem stellen Sie sich ganz einfach Ihre individuelle Anlage zusammen.

Ihr Zylinder *ENTRY 7000 CYL* kann durch die folgenden Komponenten ergänzt werden:

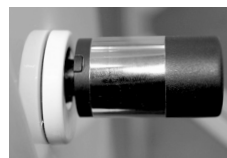

Abb. 1

### secuENTRY Keypad ENTRY 7711 PIN / 7712 FP

Mithilfe der Tastatur *ENTRY 7711 Keypad PIN* ist es Ihnen möglich, mit einem 6-stelligen Benutzercode die Tür auf- und abzuschließen. Mit der *ENTRY 7712 Keypad FP* zudem auch mit Fingerprint.

**ENTRY 7711 PIN:**  
4003482507117  
**Weitere Infos auf unserer Webseite:**



**ENTRY 7712 FP:**  
4003482507124  
**Weitere Infos auf unserer Webseite:**



Abb. 2

### secuENTRY Keypad ENTRY 7722 FP

Die Display-Tastatur *ENTRY 7722 FP* ermöglicht Ihnen die Öffnung, mit einem 6-stelligen Benutzercode oder Fingerprint.

**ENTRY 7722 FP:**  
4003482507223  
**Weitere Infos auf unserer Webseite:**



Abb. 3

### secuENTRY Funkschlüssel ENTRY sE-Key 7713

Mit dem Funkschlüssel *ENTRY sE-Key 7713* wird der Zylinder einfach per Knopfdruck geöffnet. Die Übertragung wird in hoher Sicherheitsstufe verschlüsselt (AES-Verschlüsselung).

**Artikelnummer:**  
4003482507131  
**Weitere Infos auf unserer Webseite:**



Abb. 4

### secuENTRY Transponder ENTRY 7710 RFID

Der moderne Passiv-Transponder bietet Türöffnung mit berührungsloser Datenübertragung.

**Artikelnummer:**  
4003482568200  
**Weitere Infos auf unserer Webseite:**





Abb. 5

### secuENTRY Add-on ENTRY 7174 RFID-Extender

Lesegerät für RFID-Transponder. Kann für Zylinder oder, in Verbindung mit einem ENTRY 7171 Relay, für externe elektronische Geräte verwendet werden.

Artikelnummer:  
4003482501740  
Weitere Infos auf  
unserer Webseite:



www.burg.biz



Abb. 6

### secuENTRY Add-on ENTRY 7171 Relay

Steuereinheit für die Schaltung externer elektronischer Geräte (Rolltoren, Schranken, Lichtquellen etc.).

Artikelnummer:  
4003482506707  
Weitere Infos auf  
unserer Webseite:



www.burg.biz



Abb. 7

### secuENTRY Add-on ENTRY 5670 Bridge

Ihre neue Freiheit: Öffnen Sie mit der secuENTRY Bridge Ihre Tür von unterwegs via Internet.

Artikelnummer:  
4003482562802  
Weitere Infos auf  
unserer Webseite:



www.burg.biz



Abb. 8

### secuENTRY Add-on ENTRY 7172 REMOTE

Zur automatischen Fernauslösung. Steuerung von elektronischen Garagenmotoren, Alarmanlagen usw.

Artikelnummer:  
4003482501726  
Weitere Infos auf  
unserer Webseite:



www.burg.biz



Abb. 9

### secuENTRY Windows-Software ENTRY 7750 Software Light

ermöglicht eine angenehme Benutzerverwaltung von bis zu 15 User und 8 Schlössern.

Artikelnummer:  
4003482507506  
Weitere Infos auf  
unserer Webseite:



www.burg.biz



Abb. 10

### secuENTRY Windows-Software ENTRY 7783 Software Pro

Speziell für Firmen und Behörden konzipiert. Denn mit ihr werden bis zu 2000 Benutzer und bis zu 1000 Türen pro Mandant (Datenbank) verwaltet bzw. bis zu 500 Türen im Hotel-Modus.

Artikelnummer:  
4003482507834  
Weitere Infos auf  
unserer Webseite:



www.burg.biz

## Gewährleistung

Um Ihnen ein qualitativ einwandfreies und hochwertiges Produkt zu liefern und Ihnen im Service- oder Reparaturfall optimal zu helfen, ist es erforderlich, dass fehlerhafte oder defekte Geräte zusammen mit dem gültigen Administratorcode und dem/den QR-Code(s) bei Ihrem Händler mit dem Originalkaufbeleg vorgelegt werden.

Bei Rücksendungen aufgrund Ihres Widerrufsrechts müssen sich darüber hinaus alle Geräteteile in Werkseinstellung befinden. Im Falle einer Nichtbeachtung erlischt die Gewährleistung.

## Entsorgung des Gerätes

Sehr geehrter Kunde,

bitte helfen Sie, Abfall zu vermeiden. Sollten Sie zu einem Zeitpunkt beabsichtigen, dieses Gerät zu entsorgen, denken Sie bitte daran, dass viele Bestandteile dieses Gerätes aus wertvollen Materialien bestehen, welche man recyceln kann.



Wir weisen darauf hin, dass Elektro- und Elektronikgeräte sowie Batterien nicht über den Hausmüll, sondern getrennt bzw. separat gesammelt werden müssen. Bitte erkundigen Sie sich bei der zuständigen Stelle in Ihrer Stadt/Gemeinde nach Sammelstellen für Batterien und Elektromüll.



Hiermit erklärt die BURG-WÄCHTER KG, dass das vorliegende Gerät den Richtlinien 2014/53/EU (RED) und der 2011/65/EU (RoHS) entspricht.

Der vollständige Text der EU-Konformitätserklärung ist unter folgender Internetadresse abrufbar: <https://burg.biz/pages/eu-konformitaetserklaerung>

Druck- und Satzfehler sowie technische Änderungen vorbehalten.



secuENTRY pro  
ENTRY 7000 CYL

**BURG-WÄCHTER KG**

Altenhofer Weg 15  
58300 Wetter  
Germany

[www.burg.biz](http://www.burg.biz)

BD Ersteinrichtung secuENTRY pro ENTRY 7000 CYL DE HBG/SWI 110823

[www.burg.biz](http://www.burg.biz)